

Код производителя указан на упаковке в соответствии к буквой:

А - ООО «МК БТС», г. Пенза, ул. Карпинского, д/д.99, офис 3

Б - ООО «Мебелони», Пензенская область, г. Пенза, ул. Рябова, стр. 7Д

Инструкция по сборке и эксплуатации мебели

Наборы мебели для гостиной «Милан»

Шкаф многоцелевого назначения ШК-17

01-69.009

Габаритные размеры

Ширина (мм): 602

Высота (мм): 1054

Глубина (мм): 350

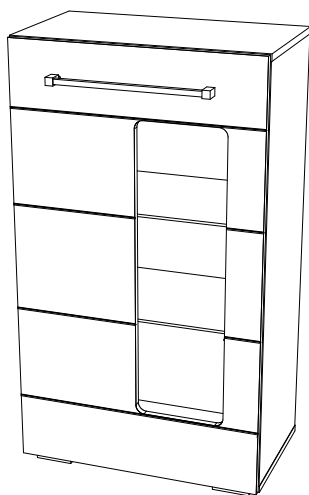

Модуль универсальный
Створка устанавливается
на левую и на правую стороны

Модуль монтируется к стене,
а так же устанавливается на
регулируемых опорах самостоятельно

ОБЩИЕ ТЕХНИЧЕСКИЕ УКАЗАНИЯ

Настоятельно рекомендуем перед началом сборки внимательно ознакомьтесь с данной инструкцией, проверить наличие всех деталей и фурнитуры согласно комплекточным ведомостям, убедиться в их качестве (отсутствие царапин, сколов, вмятин и т.д.) т.к. претензии по количеству комплектующих и качеству изделия после сборки не принимаются

Сборку советуем производить вдвоём на ровной поверхности, в качестве подкладочного материала рекомендуем использовать гофрокартон от упаковок.

Производитель оставляет за собой право вносить изменения не нарушающих внешнего вида и габаритных размеров изделия (замена крепёжной фурнитуры, ножек, ручек и т. д. на аналоги).

Правила эксплуатации

Для длительного сохранения эксплуатационных и эстетических качеств мебели необходимо соблюдать следующие правила по уходу за мебелью во время ее эксплуатации:

- эксплуатировать мебель в сухом, проветриваемом помещении с температурой воздуха от +10 С до +40 С и относительной влажностью воздуха не более 70%
- в процессе эксплуатации мебели возможно ослабление крепёжной фурнитуры - необходимо ее поправлять
- при эксплуатации изделий имеющие декоративные решения в виде стекла или зеркал необходимо помнить, что эксплуатация стекла и зеркал с трещиной сопряжено с риском получения травм. Следует немедленно заменить стекло/зеркало при появлении трещин.
- не допускать скопления влаги на поверхностях изделия во избежание набухания щитов и отклейки кромок
- беречь поверхности от механических повреждений, не ставить на поверхность горячие предметы
- при чистке использовать влажную ткань с применением специальных средств по уходу за мебелью с последующей протиркой поверхностей насухо
- не допускайте попадания на поверхность веществ, таких как растворители, бензин, обезжиривающие средства и др.

Гарантийные обязательства

- Изготовитель гарантирует соответствие мебели требованиям ГОСТ 16371-2014, ТР ТС 025/2012, при соблюдении условий транспортировки, хранения, сборки (для мебели, поставляемой в разобранном виде), эксплуатации.
- Срок службы изделия - 5 лет (при соблюдении условий эксплуатации мебели).
- Гарантийный срок эксплуатации мебели - 24 месяца.

EAC

**Наборы мебели для гостиной «Милан»
Шкаф многоцелевого назначения ШК-17
01-69.009**

Срок службы изделия - 5 лет
Срок гарантии - 24 месяца

Соответствует требованиям
ТР ТС 025/2012

Производитель в соответствии с буквой
А - ООО «МК БТС», г. Пенза, ул. Карпинского, д/д.99, офис 3
Б - ООО «Мебелони», Пензенская область, г. Пенза, ул. Рябова, стр. 7Д

Дата изготовления _____

| Комплектовочная ведомость | | | | |
|---------------------------|------------------|-------|--------|--------|
| Поз. | Наименование | Длина | Ширина | Кол-во |
| 1 | Стекло 4 мм | 730 | 230 | 1 |
| 2 | Стеклянная полка | 566 | 320 | 2 |
| Ств037 | Створка | 1030 | 596 | 1 |
| Л048 | ЛДВП | 1030 | 596 | 1 |
| Б070 | Боковина | 1002 | 330 | 1 |
| Б071 | Боковина | 1002 | 330 | 1 |
| К063 | Крышка | 602 | 330 | 1 |
| К064 | Крышка | 602 | 330 | 1 |

Необходимый инструмент для сборки.
Рекомендуем сборку производить вдвоем.

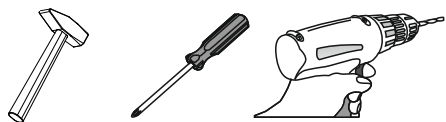

Качество мебели зависит от качества сборки.
Рекомендуем доверить сборку специалистам.

| | | | |
|---|--|--|---|
| Гвоздь 2x20 30 шт. | Евровинт 6x50 4 шт. | Еврокляч 1 шт. | Заглушка технологическая Ф5 в цвет корпуса 4 шт. |
| Заглушка для еврвинта 4 шт. | Заглушка для эксцентрика 4 шт. | Заглушка технологическая Ф8 4 шт. | Заглушка технологическая Ф5 белая 2 шт. |
| Полкодержатель для стекла 8 шт. | Ручка BTS №39 352 мм. 1 шт. | Футорка для шурупа 4x16 4 шт. | Опора прямоугольная 20 мм. 4 шт. |
| Навес регулируемый угловой с заглушкой 2 шт. | Шуруп 3x16 8 шт. | Клеймер для стекла 8 шт. | Шуруп 4x16 28 шт. |
| Эксцентриковая стяжка 4 шт. | Петля 4-х шарнирная накладная 3 шт. | Шкант 8x30 4 шт. | Стяжка межсекционная D5 2 шт. |

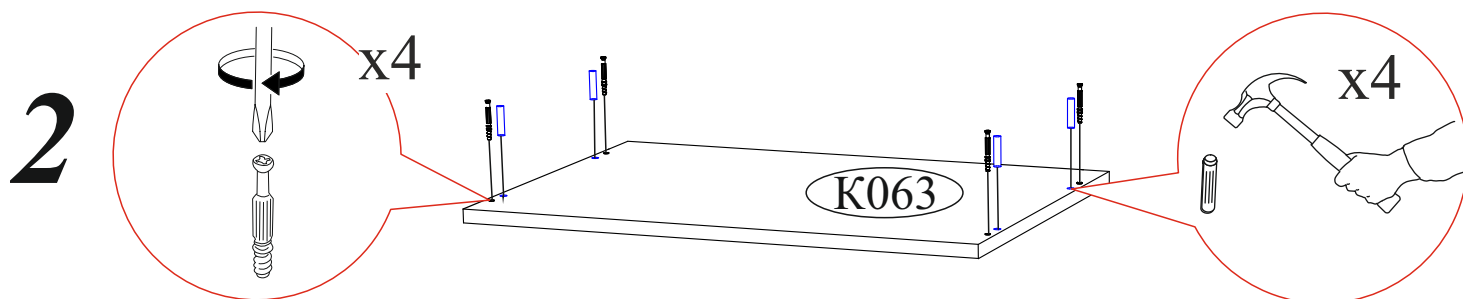
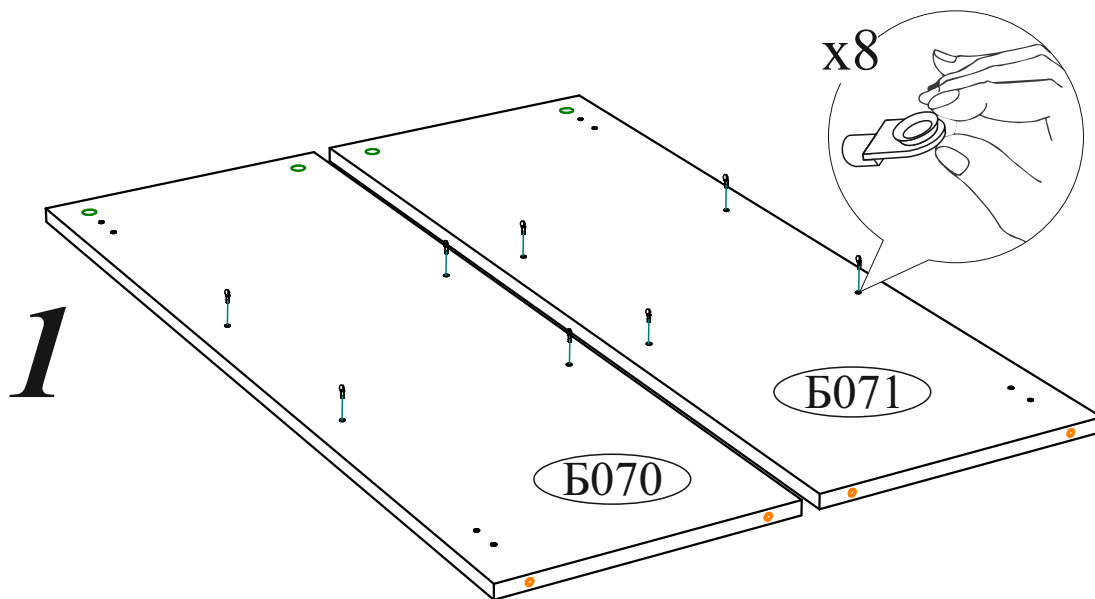

Уважаемый покупатель!

Убедительная просьба сохранять упаковку до полной сборки изделия!

В случае обнаружения брака/дефекта обязательно сфотографировать выявленный дефект и этикетку на упаковке. На фотографии должно быть четко видно: наименование изделия, дату изготовления и номер бригады. Претензии по качеству без фотографии этикетки не принимаются.

| | | |
|--|--|----------------------|
| ЕАС Гостиная «ВЕНЕЦИЯ» Цвет: ВЕНГЕ-ЛОРЕДО БТС 01-21.000 | Гарантия 24 мес. Срок службы - 7 лет. | Дата 01.01.2016 |
| | № УПАКОВКИ 1/8 | Бригада Бригада 1 |
| Название: БОКОВИНЫ | | |

3

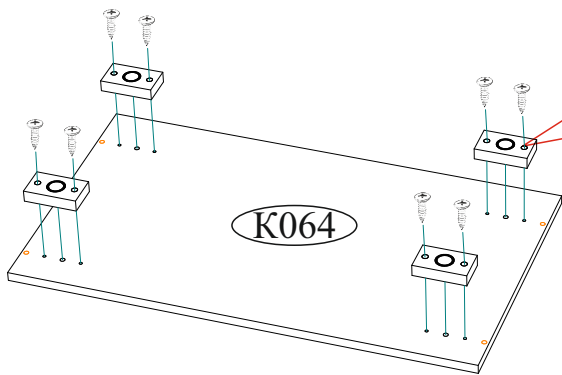

4

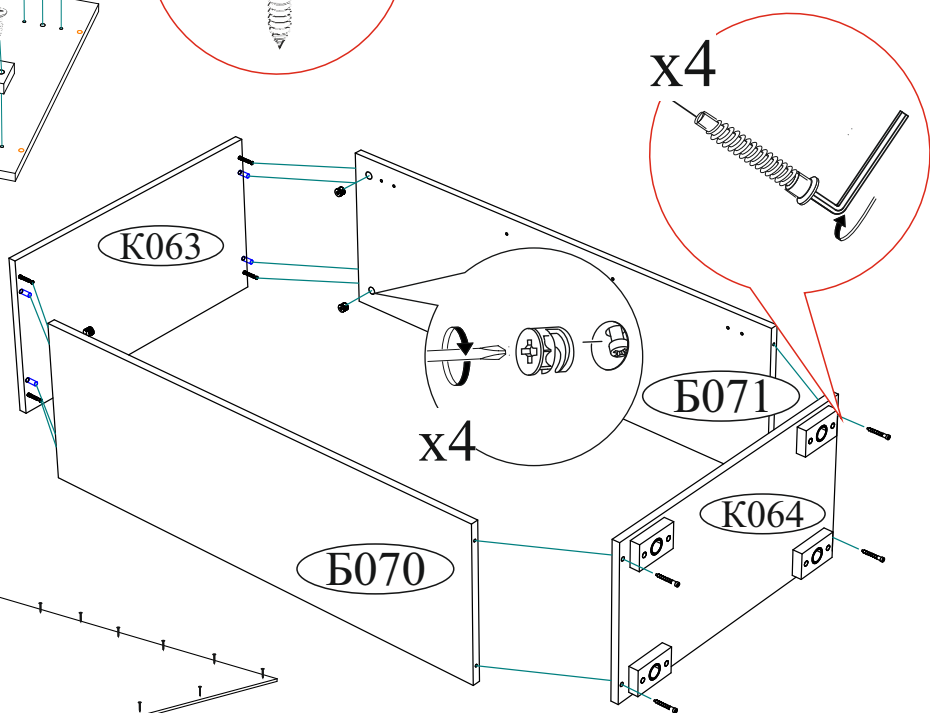

5

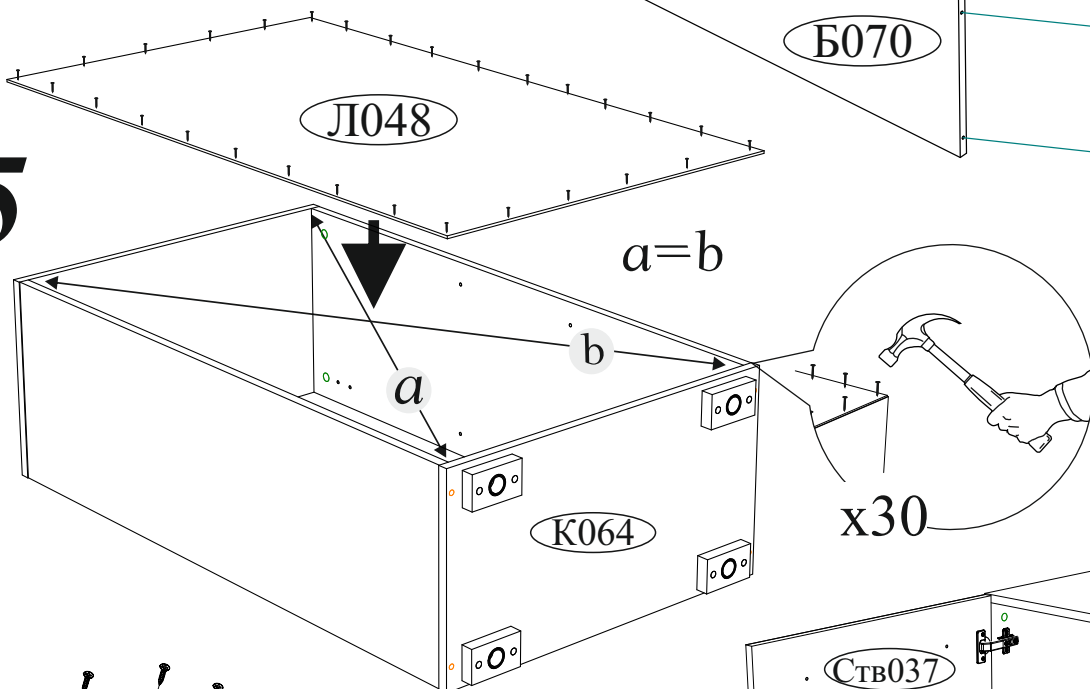

6

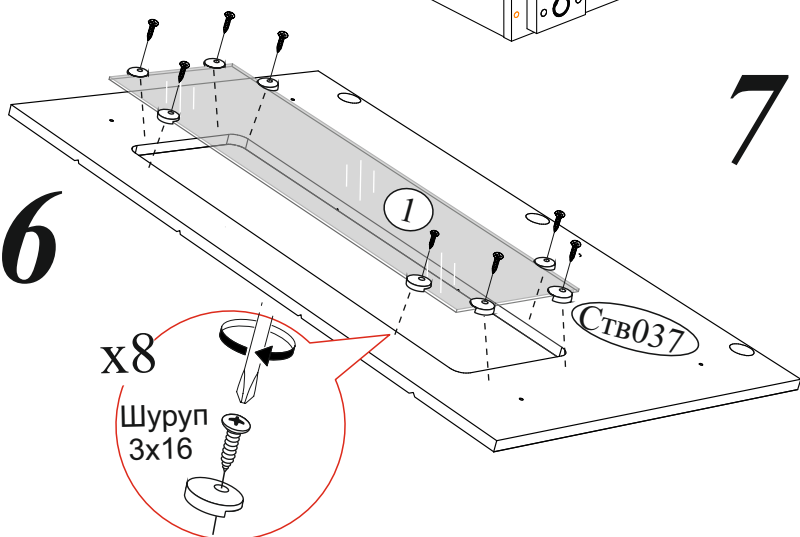

7

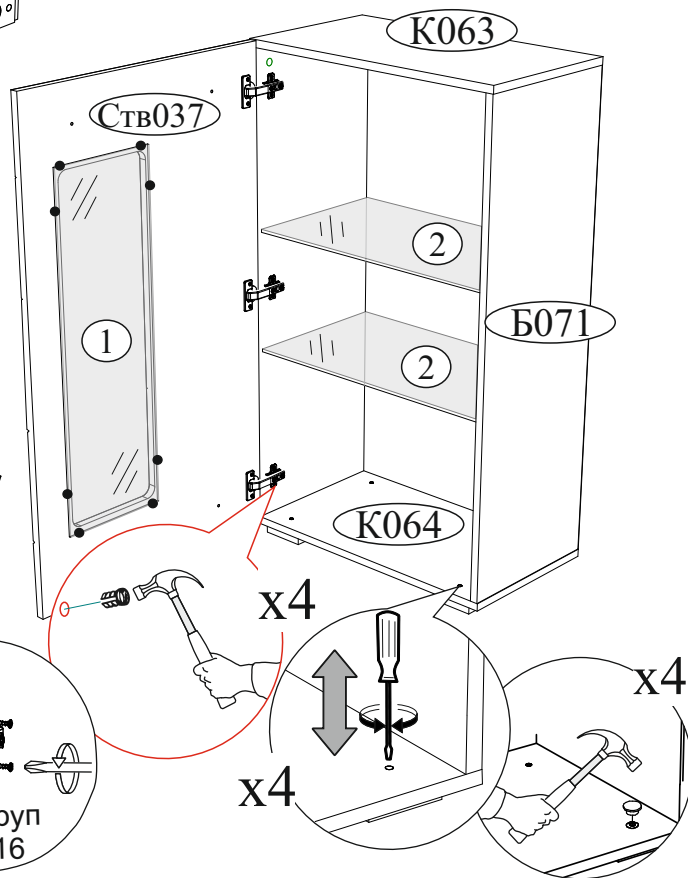

8

Стена

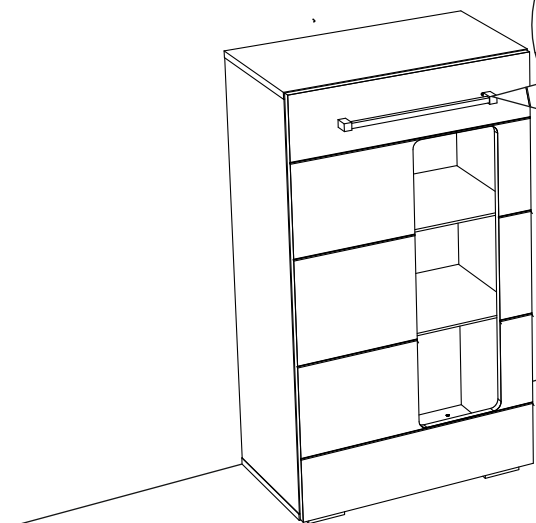
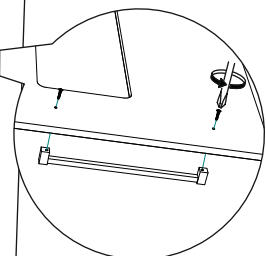
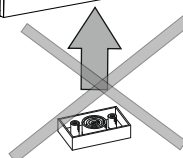
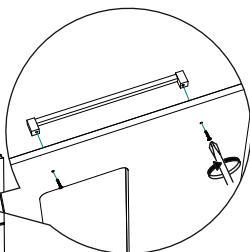
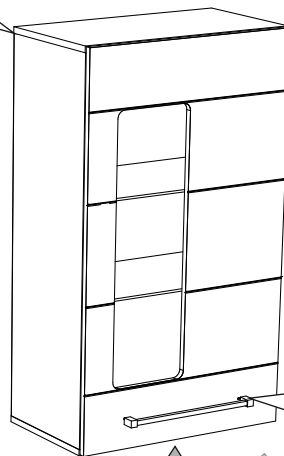
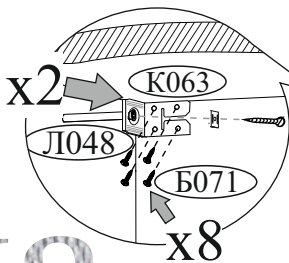

Пол



9

